

DUROFLAMA[®]
PUERTAS CORTAFUEGO

Innovación al servicio de una nueva arquitectura



delPrado

*Una puerta abierta
a la innovación*



delPrado



delPrado

*Una puerta abierta
a la innovación*

Galería





delPrado

Una puerta abierta
a la innovación

El **modelo delPrado** es una solución ideal para aquellos espacios donde la estética y el diseño forman parte fundamental del conjunto arquitectónico.

El **modelo delPrado** combina una alta resistencia al fuego con una excelente integración estética dentro de su entorno.

Gracias a la experiencia desarrollada en el proyecto de ampliación del Museo del Prado, donde actualmente hay instaladas más de 400 puertas de nuestro modelo con diferentes elementos y posibilidades de acabado (bisagra oculta, doble hoja con elementos enrasados sobre el plano de la hoja, con fijo superior, forro de retranqueo, etc.) ofrecemos, igualmente, servicios integrales de consultoría y desarrollo de proyectos que por su complejidad y/o singularidad requieren, por parte del cliente, una única solución "llave en mano". La gran versatilidad y polivalencia de todos sus elementos permiten múltiples combinaciones tanto en la disposición de los mismos como en las medidas y formatos finales, haciendo, de esta característica una ventaja competitiva fundamental.

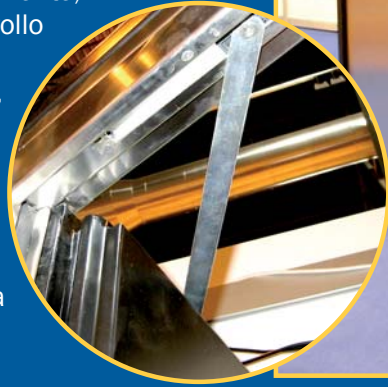

Información técnica y opciones de acabado

- Hoja formada por dos chapas de acero de 1,2 mm de espesor.
- Cerco fabricado en chapa de acero de 1,5 mm de espesor con bisagra oculta.
- Relleno de una capa de lana de roca con una densidad de 150 Kg./m³ y doble capa de placa de yeso de 10 mm.
- Sistema de giro batiente mediante bisagras ocultas en la pestaña de la tapa debidamente ancladas al cerco y con rodamientos de bolas de acero.
- Cerradura de un punto de cierre central.
- Accionamiento de la cerradura mediante maneta o barra.
- Peso aproximado de la/s hojas/s: 50 kg/m².
- Grueso de la hoja: 68 y 78mm.
- Grueso de fijos: 78 mm.
- Cerraduras electromecánicas y electromagnéticas con contactos de puerta abierta-cerrada y accionamientos antipánico.
- Diseño exclusivo con enrasamiento de hojas y fijos a ambos lados y con el paramento portante.



Datos de homologación y ensayo

Puerta abatible EI₂60 de 2 hojas con fijo lateral y superior.

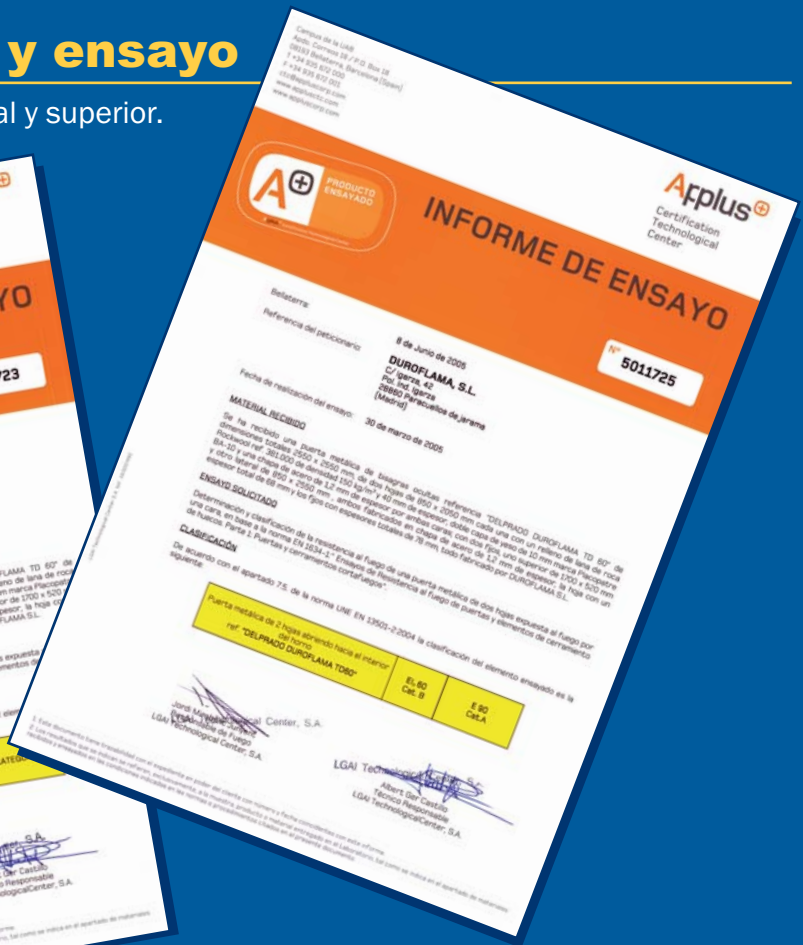

Expediente	Clasificación*	Categoría	Laboratorio	Fecha de ensayo
5011723	EI ₂ 60	A	Applus +	30/03/2005
5011725	EI ₂ 60	B	Applus +	30/03/2005



NOTA: Algunas de las soluciones mostradas en este catálogo no han sido ensayadas con las características técnicas y de medida (disposición de elementos, medidas, herrajes específicos, etc.) presentadas en el modelo ensayado y homologado. En este sentido, DUROFLAMA certifica, igualmente, la calidad del conjunto desarrollado.

Casos prácticos

1 HOJA

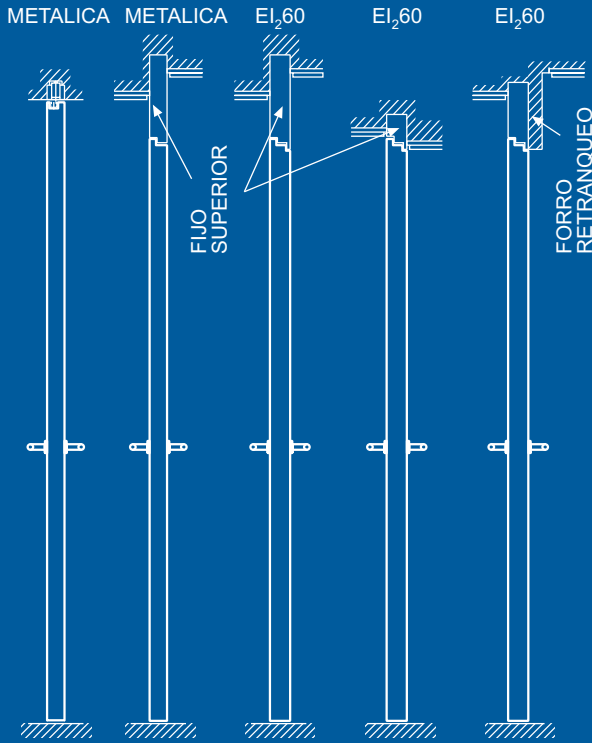

2 HOJAS

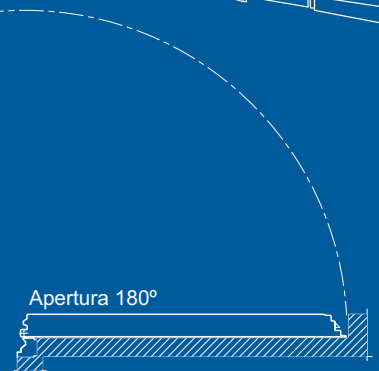
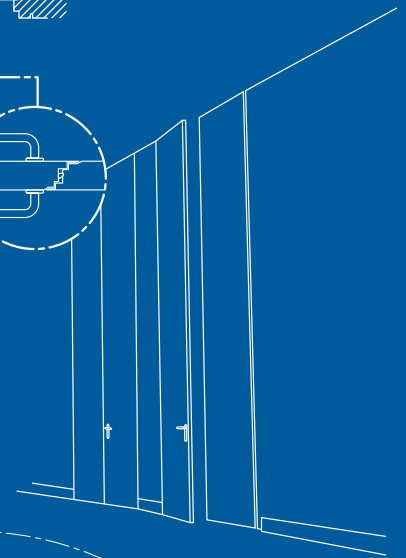
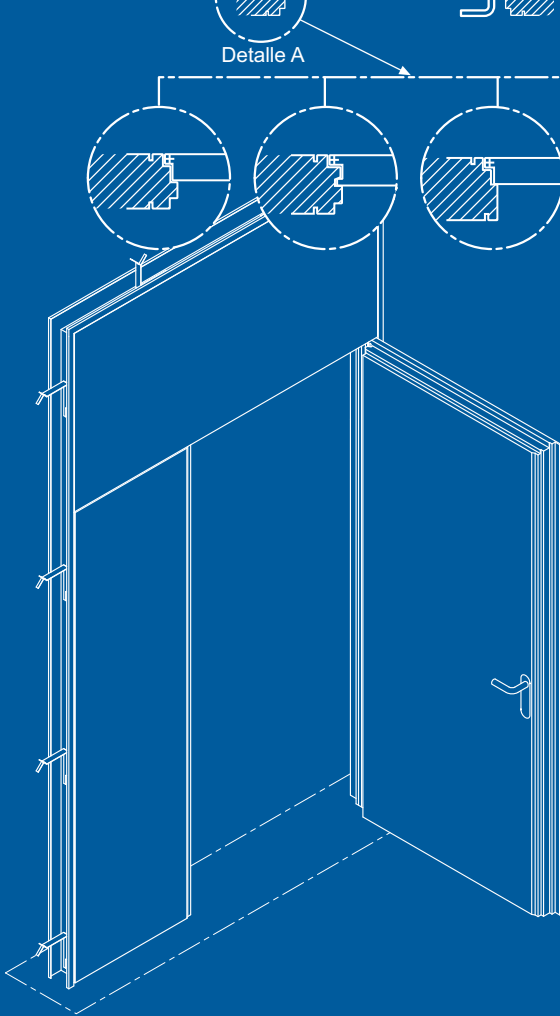
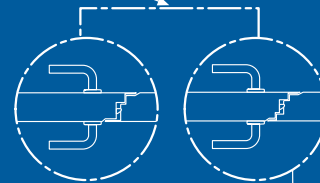
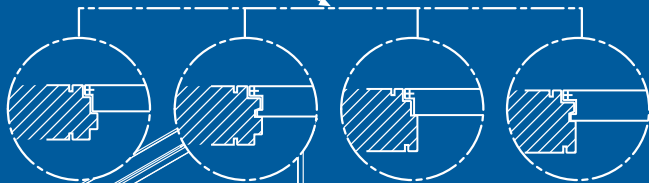
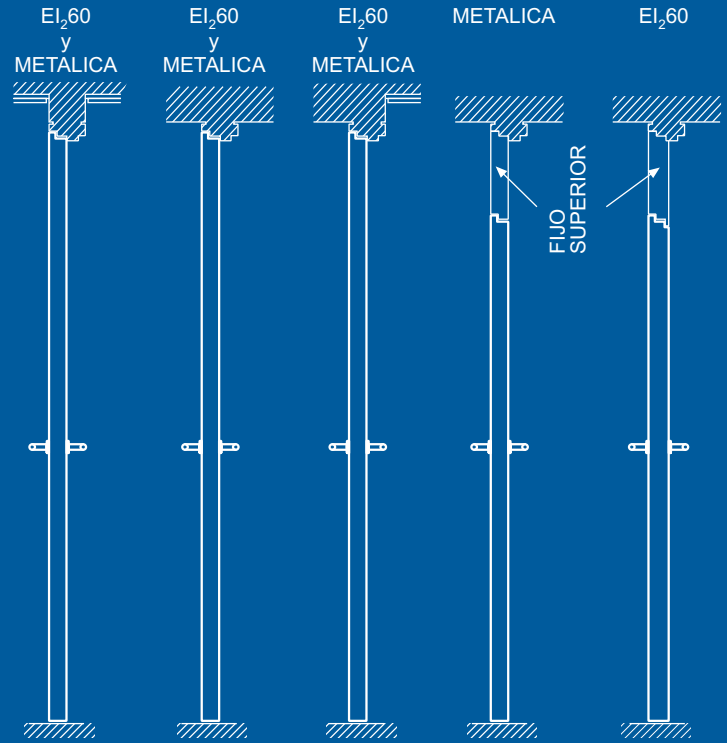



DUROFLAMA[®]
PUERTAS CORTAFUEGO

A Familia
Abatibles

C Familia
Correderas

G Familia
Guillotinas

R Familia
Registros

RD **Regidur**

R+ **Regidurplus**

dP **delPrado**

RM Regidur
Magnum